

# Takgenomföring

# TGKOMR

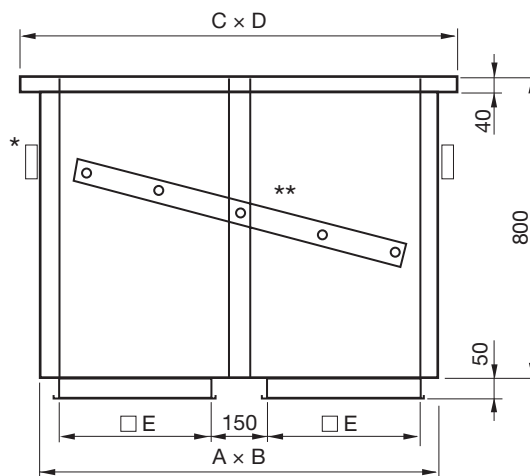

## Dimensioner



Storlek	A mm	B mm	C mm	D mm	E mm	m kg
2	650	300	740	390	200	32,5
3	850	400	940	490	300	43,5
4	1050	500	1140	590	400	54,3
5	1250	600	1340	690	500	72,4
6	1450	700	1540	790	600	84,5
8	1850	900	1940	990	800	113
10	2250	1100	2340	1190	1000	138
12	2650	1300	2740	1390	1200	190
14	3050	1500	3140	1590	1400	251

Håltagningsmått = (A + 20) × (B + 20).

\* och \*\* är alternativa placeringar av fästvinklar

## Beskrivning

Takgenomföring anpassad för kombihuv HKOMR. Genomföringen är utförd med 50 mm brand- eller kondensisolering. Vid anslutning till cirkulär kanal används två stycken nedre anslutningar TGKOMR-NA.

Takgenomföringen tillverkas som standard i galvaniserad stålplåt Z275 men kan fås i rostfri plåt 1.4301, rostfri syrafast plåt 1.4404, aluminiumzink AZ 185 eller i lackerat utförande. Standardkulörer se sidan 277.

Två fästprofiler medlevereras för anpassning mot aktuell taklutning.

Mått och dimensioner enligt ritning och tabell, men kan erhållas i förlängt utförande som anges separat.

Kanalanslutningar är försedda med LS-skarv för gejdning.

## Beställningsexempel

	TGKOMR	3	1	2	1
Produkt					
Storlek					
Isoleringstyp					
Brandskydd 50 mm		1			
Kondens 50 mm			2		
Invändig beklädnad av isolering					
Förzinkad plåt		1			
Förzinkad perf. plåt			2		
Aluzinkplåt AZ 185			3		
Aluzinkplåt AZ185 perf.			4		
Rostfri syrafast plåt 1.4404			5		
Rostfri syrafast plåt perf. 1.4404			6		
Ej invändig beklädnad (Endast vid kondensisolering)			7		
Rostfri plåt 1.4301			8		
Utvändigt material					
Förzinkad plåt		1			
Aluzinkplåt AZ 185			2		
Rostfri syrafast plåt 1.4404			3		
Rostfri plåt 1.4301			4		

## TGKOMR-NA

– Nedre anslutning

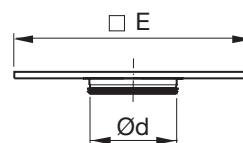







## Tillbehör

Nedre anslutning	TGKOMR-NA	3	125	1
Produkt				
Storlek				
Anslutningsmått				
Material				
Förzinkad plåt		1		
Aluzinkplåt AZ 185			2	
Rostfri syrafast plåt 1.4404			3	
Rostfri plåt 1.4301			4	

## Takgenomföring

## TGKOMR

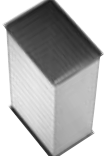
Takhuv	<b>HKOMR</b> 			
<b>Takgenomföring</b>	<b>TGKOMR</b> 			
Undre täckplåt med nippel, muff eller fläns	<b>TGKOMR-NA</b> 	<b>TGKOMR-NA</b> 		
Ventilationskanal	<b>SR</b> 	<b>SR</b> 	<b>LKR</b> 	<b>LKR</b> 

Denna bild visar samtliga möjligheter på hur produkterna kan bli kombinerade. För några kombinationer kan den efterfrågade produktstorleken saknas i katalogen. I dessa fall kan ofta den önskade storleken produceras efter order.

1

2

3

4

5

6

7

8

9

10

11

12

13

14

15

16

17

18